

INKLUSIVE EINSÄTZE, PRAKTISCH, MIT DIESEM SET KÖNNEN SIE DIE MEISTEN DREHOPERATIONEN MIT KLEINEN DREHMASCHINEN...

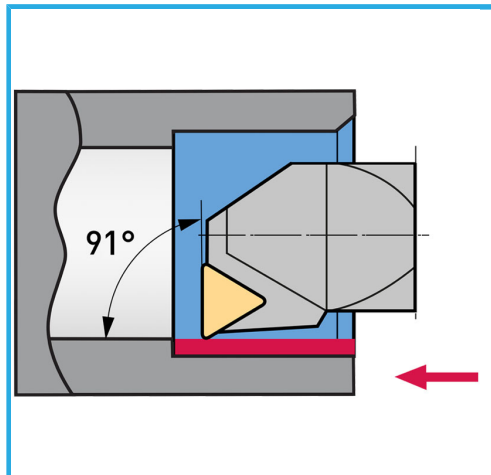

UPGRADE



Außenschaft / Einsatz

20 mm / TCMT16T304...

Innenschaft / Einsatz

16 mm / TCMT110204...

Länge

Ext: 115 mm / Int: 200 mm

Schraube

Ext: KV400 / Int: KV250

Bruttogewicht

2,05 kg

Verpackungsmaße

260x190x50 h mm

EAN-Code

8012667408008



Box



Brüniert



Extern