

GEEIGNET ZUR GEWINDEREGENERATION ODER UM SEHR WIDERSTANDSFÄHIGES GEWINDESCHNEIDEN IN WEICHE MATERIALIEN ZU ERHALTEN.

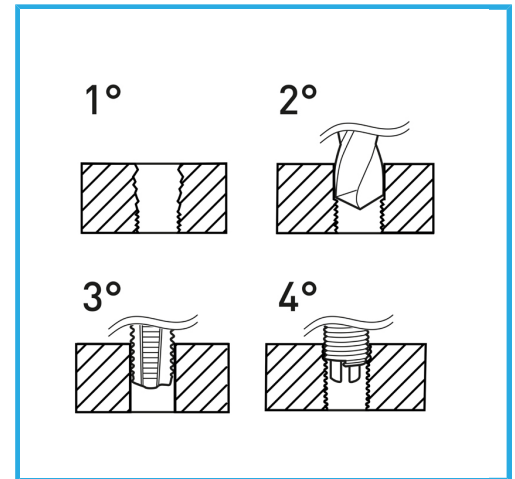

| | |
|---------------------|-----------------|
| Gewinde | 7/8" x 14 |
| Bohrer | - |
| Gewindebohrer STI | E011/UNF7/8M |
| Montagewerkzeug | E011/U22 g |
| Brechwerkzeug | - g |
| Gewindeeinsätze | E010/UNF7/8E15 |
| Anzahl der Einsätze | 5 |
| Verpackungsmaße | 170x130x40 h mm |
| Bruttogewicht | 0,94 kg |
| EAN-Code | 8012667366513 |



Aufhängbar

HSS

INOX

-